

**Министерство науки и высшего образования РФ  
Федеральное государственное бюджетное образовательное учреждение  
высшего образования  
«Национальный исследовательский университет «МЭИ»**

**Направление подготовки/специальность: 13.03.02 Электроэнергетика и электротехника  
Наименование образовательной программы: Электрооборудование летательных аппаратов  
Уровень образования: высшее образование - бакалавриат  
Форма обучения: Очная**

**Оценочные материалы  
по дисциплине  
Метрология и информационно-измерительная техника**

**Москва  
2021**

## ОЦЕНОЧНЫЕ МАТЕРИАЛЫ РАЗРАБОТАЛ:

Преподаватель

(должность)

	Подписано электронной подписью ФГБОУ ВО «НИУ «МЭИ»	
	Сведения о владельце ЦЭП МЭИ	
	Владелец	Серов Н.А.
	Идентификатор	R708da564-SerovNA-06ab7859

(подпись)

Н.А. Серов

(расшифровка  
подписи)

## СОГЛАСОВАНО:

Руководитель  
образовательной  
программы

(должность, ученая степень, ученое  
звание)

	Подписано электронной подписью ФГБОУ ВО «НИУ «МЭИ»	
	Сведения о владельце ЦЭП МЭИ	
	Владелец	Липай Б.Р.
	Идентификатор	R8a549539-LipaiBR-275b674e

(подпись)

Б.Р. Липай

(расшифровка  
подписи)

Заведующий  
выпускающей кафедры

(должность, ученая степень, ученое  
звание)

	Подписано электронной подписью ФГБОУ ВО «НИУ «МЭИ»	
	Сведения о владельце ЦЭП МЭИ	
	Владелец	Румянцев М.Ю.
	Идентификатор	R4b7b75d7-RumyantsevMY-eafe30f

(подпись)

М.Ю.

Румянцев

(расшифровка  
подписи)

## ОБЩАЯ ЧАСТЬ

Оценочные материалы по дисциплине предназначены для оценки: достижения обучающимися запланированных результатов обучения по дисциплине, этапа формирования запланированных компетенций и уровня освоения дисциплины.

Оценочные материалы по дисциплине включают оценочные средства для проведения мероприятий текущего контроля успеваемости и промежуточной аттестации.

Формируемые у обучающегося компетенции:

1. ОПК-6 Способен проводить измерения электрических и неэлектрических величин применительно к объектам профессиональной деятельности

ИД-1 Выбирает средства измерения, проводит измерения электрических и неэлектрических величин, обрабатывает результаты измерений и оценивает их погрешность

и включает:

**для текущего контроля успеваемости:**

Форма реализации: Проверка задания

1. Контрольное задание 1 (Контрольная работа)
2. Контрольное задание 2 (Контрольная работа)
3. Контрольное задание 3 (Контрольная работа)
4. Контрольное задание 4 (Контрольная работа)
5. Контрольное задание 5 (Контрольная работа)

Форма реализации: Смешанная форма

1. Защита лабораторной работы 1 (Коллоквиум)
2. Защита лабораторной работы 13 (Коллоквиум)
3. Защита лабораторной работы 5 (Коллоквиум)
4. Защита лабораторной работы 6 (Коллоквиум)

## БРС дисциплины

5 семестр

Раздел дисциплины	Веса контрольных мероприятий, %									
	Индекс КМ:	КМ-1	КМ-2	КМ-3	КМ-4	КМ-5	КМ-6	КМ-7	КМ-8	КМ-9
	Срок КМ:	4	8	12	16	16	16	16	16	16
Общие понятия метрологии. Термины и определения. Погрешности измерений.										
Общие понятия метрологии. Термины и определения. Погрешности измерений.	+					+				+
Общая характеристика аналоговых электроизмерительных устройств										
Общая характеристика аналоговых		+					+			

электроизмерительных устройств									
Общая характеристика цифровых электроизмерительных устройств									
Общая характеристика цифровых электроизмерительных устройств		+				+			
Измерение токов и напряжений									
Измерение токов и напряжений			+				+		
Измерение параметров цепей постоянного и переменного тока									
Измерение параметров цепей постоянного и переменного тока			+				+		
Измерение мощности и энергии									
Измерение мощности и энергии			+				+		
Исследование формы сигналов									
Исследование формы сигналов				+				+	
Измерение частоты и угла сдвига фаз									
Измерение частоты и угла сдвига фаз				+				+	
Вес КМ:	10	10	10	5	15	10	15	15	10

\$Общая часть/Для промежуточной аттестации\$

## СОДЕРЖАНИЕ ОЦЕНОЧНЫХ СРЕДСТВ ТЕКУЩЕГО КОНТРОЛЯ

### *I. Оценочные средства для оценки запланированных результатов обучения по дисциплине, соотнесенных с индикаторами достижения компетенций*

Индекс компетенции	Индикатор	Запланированные результаты обучения по дисциплине	Контрольная точка
ОПК-6	ИД-1 <sub>опк-6</sub> Выбирает средства измерения, проводит измерения электрических и неэлектрических величин, обрабатывает результаты измерений и оценивает их погрешность	<p>Знать:</p> <p>погрешности измерений, классификация, формы нормирования, способы оценки погрешностей измерений</p> <p>общую характеристику, принцип действия, конструкцию аналоговых и цифровых электроизмерительных устройств</p> <p>методы и особенности измерения электрических и неэлектрических физических величин</p> <p>Уметь:</p> <p>производить выбор средств измерений в зависимости от характеристик исследуемых величин</p> <p>оценивать погрешности результатов измерений</p> <p>эксплуатировать средства измерений в соответствии</p>	<p>Контрольное задание 1 (Контрольная работа)</p> <p>Контрольное задание 2 (Контрольная работа)</p> <p>Контрольное задание 3 (Контрольная работа)</p> <p>Контрольное задание 4 (Контрольная работа)</p> <p>Защита лабораторной работы 1 (Коллоквиум)</p> <p>Защита лабораторной работы 5 (Коллоквиум)</p> <p>Защита лабораторной работы 6 (Коллоквиум)</p> <p>Защита лабораторной работы 13 (Коллоквиум)</p> <p>Контрольное задание 5 (Контрольная работа)</p>

		с их назначением и техническими характеристиками	
--	--	--	--

## II. Содержание оценочных средств. Шкала и критерии оценивания

### КМ-1. Контрольное задание 1

**Формы реализации:** Проверка задания

**Тип контрольного мероприятия:** Контрольная работа

**Вес контрольного мероприятия в БРС:** 10

**Процедура проведения контрольного мероприятия:** Контрольное мероприятие предназначено для оценки достижения обучающимися части запланированных результатов обучения по дисциплине и этапа формирования запланированной компетенции. Проверка выполняется в течении 5 дней с момента сдачи работы студентом.

#### Краткое содержание задания:

Контрольное мероприятие направлено на оценку освоения компетенций по вопросам, связанным с темой “Основные понятия теоретической метрологии”.

Индивидуальное задание состоит из трех вопросов на знания и одного вопроса на умения.

#### Контрольные вопросы/задания:

<p>Знать: погрешности измерений, классификация, формы нормирования, способы оценки погрешностей измерений</p>	<ol style="list-style-type: none"> <li>1.Что такое абсолютная погрешность?</li> <li>2.Что такое относительная погрешность?</li> <li>3.Что такое приведенная погрешность?</li> <li>4.Чем различаются диапазон показаний и диапазон измерений?</li> <li>5.Что такое нормирующее значение?</li> <li>6.Определение основной погрешности.</li> <li>7.Определение дополнительной погрешности.</li> <li>8.Что такое нормальные условия?</li> <li>9.Что такое рабочие условия?</li> <li>10.Определение класса точности средств измерений.</li> <li>11.Какие технические средства относятся к средствам измерений?</li> <li>12.Какие выводы делаются после проведения поверки измерений?</li> <li>13.Как должны соотноситься показатели точности эталонного и поверяемого средств измерений?</li> <li>14.Каковы правила округления значения погрешностей?</li> <li>15.Что такое единство измерений?</li> </ol>																								
<p>Уметь: оценивать погрешности результатов измерений</p>	<p>1.Найти предельно-допустимые погрешности для измерительного прибора</p> <table border="1" data-bbox="435 1559 1481 1765"> <thead> <tr> <th>Класс точности</th> <th>Диапазон показаний</th> <th>Показание</th> <th>Предельно-допустимое значение основной абсолютной погрешности</th> <th>Предельно-допустимое значение основной относительной погрешности</th> </tr> </thead> <tbody> <tr> <td>1,0</td> <td>100В</td> <td>50В</td> <td></td> <td></td> </tr> </tbody> </table> <p>2.Найти предельно-допустимые погрешности для измерительного прибора</p> <table border="1" data-bbox="435 1839 1481 2045"> <thead> <tr> <th>Класс точности по относительной погрешности</th> <th>Диапазон показаний</th> <th>Показание</th> <th>Предельно-допустимое значение основной абсолютной погрешности</th> <th>Предельно-допустимое значение основной относительной погрешности</th> </tr> </thead> <tbody> <tr> <td>1,0</td> <td>100В</td> <td>50В</td> <td></td> <td></td> </tr> </tbody> </table>					Класс точности	Диапазон показаний	Показание	Предельно-допустимое значение основной абсолютной погрешности	Предельно-допустимое значение основной относительной погрешности	1,0	100В	50В			Класс точности по относительной погрешности	Диапазон показаний	Показание	Предельно-допустимое значение основной абсолютной погрешности	Предельно-допустимое значение основной относительной погрешности	1,0	100В	50В		
Класс точности	Диапазон показаний	Показание	Предельно-допустимое значение основной абсолютной погрешности	Предельно-допустимое значение основной относительной погрешности																					
1,0	100В	50В																							
Класс точности по относительной погрешности	Диапазон показаний	Показание	Предельно-допустимое значение основной абсолютной погрешности	Предельно-допустимое значение основной относительной погрешности																					
1,0	100В	50В																							

--	--	--	--	--

3. Найти предельно-допустимые погрешности для измерительного прибора

Класс точности	Диапазон показаний	Показание	Предельно-допустимое значение основной абсолютной погрешности	Предельно-допустимое значение основной относительной погрешности
1,0/0,5	100В	50В		

4. Вольтметром класса точности **A** с диапазоном показаний **B** и входным сопротивлением **C** проводится измерение напряжения. Сопротивление источника сигнала лежит в диапазоне от 0 до **D**. Температура воздуха может быть от +20°C до **E** °C. Температурная погрешность вольтметра равна половине основной на каждые 10°C. Показание вольтметра равно **F**. Представить результат измерения с вероятностью P=1.

Исходные данные в задании:

A	B	C	D	E	F
0,5	10В	20кОм	1кОм	+60град	5В

5. Вольтметром класса точности **A** с диапазоном показаний **B** и входным сопротивлением **C** проводится измерение напряжения. Сопротивление источника сигнала лежит в диапазоне от 0 до **D**. Температура воздуха может быть от +20°C до **E** °C. Температурная погрешность вольтметра равна половине основной на каждые 10°C. Показание вольтметра равно **F**. Представить результат измерения с вероятностью P=1.

Исходные данные в задании:

A	B	C	D	E	F
0,1	15В	500кОм	1кОм	+50град	3В

6. Вольтметром класса точности **A** с диапазоном показаний **B** и входным сопротивлением **C** проводится измерение напряжения. Сопротивление источника сигнала лежит в диапазоне от 0 до **D**. Температура воздуха может быть от +20°C до **E** °C. Температурная погрешность вольтметра равна половине основной на каждые 10°C. Показание вольтметра равно **F**. Представить результат измерения с вероятностью P=1.

Исходные данные в задании:

A	B	C	D	E	F
0,2	15В	20кОм	1кОм	+40град	10В

7. Вольтметром класса точности **A** с диапазоном показаний **B** и входным сопротивлением **C** проводится измерение напряжения. Сопротивление источника сигнала лежит в диапазоне от 0 до **D**. Температура воздуха может быть от +20°C до **E** °C. Температурная погрешность вольтметра равна половине основной на каждые 10°C. Показание вольтметра равно **F**. Представить результат измерения с вероятностью P=1.



Исходные данные в задании:

A	B	C	D	E	F
4,0	10В	1 МОм	10кОм	+30град	10В

8. Вольтметром класса точности **A** с диапазоном показаний **B** и входным сопротивлением **C** проводится измерение напряжения. Сопротивление источника сигнала лежит в диапазоне от 0 до **D**. Температура воздуха может быть от +20°C до **E** °C. Температурная погрешность вольтметра равна половине основной на каждые 10°C. Показание вольтметра равно **F**. Представить результат измерения с вероятностью P=1.

Исходные данные в задании:

A	B	C	D	E	F
1,5	150В	50 кОм	1 кОм	+15град	100В

9. Вольтметром класса точности **A** с диапазоном показаний **B** и входным сопротивлением **C** проводится измерение напряжения. Сопротивление источника сигнала лежит в диапазоне от 0 до **D**. Температура воздуха может быть от +20°C до **E** °C. Температурная погрешность вольтметра равна половине основной на каждые 10°C. Показание вольтметра равно **F**. Представить результат измерения с вероятностью P=1.

Исходные данные в задании:

A	B	C	D	E	F
1,0	5В	500 кОм	5 кОм	+50град	3В

10. Вольтметром класса точности **A** с диапазоном показаний **B** и входным сопротивлением **C** проводится измерение напряжения. Сопротивление источника сигнала лежит в диапазоне от 0 до **D**. Температура воздуха может быть от +20°C до **E** °C. Температурная погрешность вольтметра равна половине основной на каждые 10°C. Показание вольтметра равно **F**. Представить результат измерения с вероятностью P=1.

Исходные данные в задании:

A	B	C	D	E	F
1,5	15В	50 кОм	5 кОм	+30град	10В

11. Найти значения дополнительных (температурных) абсолютной и относительной погрешностей

Класс точности	Диапазон показаний	Показание	Коэффициент влияния температуры, %/10 град С	Диапазон возможных значений температуры, град С	Предельно-допустимое значение дополнительной (температурной) абсолютной погрешности	Предельно-допустимое значение дополнительной (температурной) относительной погрешности
1,0	0-100В	50В	+/- 1,0	0-40		

12.Найти значения дополнительных (температурных) абсолютной и относительной погрешностей

Класс точности	Диапазон показаний	Показание	Коэффициент влияния температуры, %/10 град С	Диапазон возможных значений температуры, град С	Предельно-допустимое значение дополнительной (температурной) абсолютной погрешности	Предельно-допустимое значение дополнительной (температурной) относительной погрешности
0,5	0-10В	5В	+/- 0,5	10-35		

13.Найти значения дополнительных (температурных) абсолютной и относительной погрешностей

Класс точности	Диапазон показаний	Показание	Коэффициент влияния температуры, %/10 град С	Диапазон возможных значений температуры, град С	Предельно-допустимое значение дополнительной (температурной) абсолютной погрешности	Предельно-допустимое значение дополнительной (температурной) относительной погрешности
0,2	0-20В	10В	+/- 0,2	15-50		

14.Найти значения дополнительных (температурных) абсолютной и относительной погрешностей

Класс точности	Диапазон показаний	Показание	Коэффициент влияния температуры, %/10 град С	Диапазон возможных значений температуры, град С	Предельно-допустимое значение дополнительной (температурной) абсолютной погрешности	Предельно-допустимое значение дополнительной (температурной) относительной погрешности
0,1	0-1В	0,5В	+/- 0,1	10-40		

**Описание шкалы оценивания:**

*Оценка: 5*

*Нижний порог выполнения задания в процентах: 90*

*Описание характеристики выполнения знания: Все ответы верные и точные.*

*Незначительные погрешности в представлении результатов*

*Оценка: 4*

Нижний порог выполнения задания в процентах: 75  
 Описание характеристики выполнения знания: Один из ответов неверный.

Оценка: 3

Нижний порог выполнения задания в процентах: 50  
 Описание характеристики выполнения знания: Два ответа неверные.

## КМ-2. Контрольное задание 2

**Формы реализации:** Проверка задания

**Тип контрольного мероприятия:** Контрольная работа

**Вес контрольного мероприятия в БРС: 10**

**Процедура проведения контрольного мероприятия:** Контрольное мероприятие предназначено для оценки достижения обучающимися части запланированных результатов обучения по дисциплине и этапа формирования запланированной компетенции. Проверка выполняется в течении 5 дней с момента сдачи работы студентом. Студенты письменно решают два индивидуальных контрольных задания на практические навыки. При оформлении требуется привести теоретическое обоснование выбранного варианта решения.

**Краткое содержание задания:**

Контрольное мероприятие направлено на оценку освоения компетенций по вопросам, связанным с темой “Прямые и косвенные измерения”.

**Задание Кз1-Н.** Задание на прямое измерение с однократным наблюдением с использованием аналоговых и цифровых средств измерений.

**Задание Кз2-Н.** Задание на косвенное измерение с однократным наблюдением с использованием аналоговых и цифровых средств измерений.

Ответы записываются в установленной форме.

**Контрольные вопросы/задания:**

<p>Знать: общую характеристику, принцип действия, конструкцию аналоговых и цифровых электроизмерительных устройств</p>	<ol style="list-style-type: none"> <li>1.Что такое прямое измерение?</li> <li>2.Что такое косвенное измерение?</li> <li>3.Нужно ли проводить расчет результата при прямом измерении?</li> <li>4.Нужно ли проводить расчет результата при косвенном измерении?</li> <li>5.Как связана точность результата с измеряемыми величинами при прямом и косвенном измерении?</li> </ol>
<p>Уметь: производить выбор средств измерений в зависимости от характеристик исследуемых величин</p>	<p><b>1.Задание Кз1-1.</b>  <b>измерение напряжения</b>          Дано: <math>V: U_x=250 \text{ В}; \alpha_k=100 \text{ дел}; \alpha_{отс}=87,2; \gamma=0,5; \gamma_{д.т}=0,5\%/10^\circ\text{C};</math>          Группа СИ - 4; <math>R_{вх}=500 \text{ кОм}; R_{вых}=0-10 \text{ кОм}</math>          Найти: а) <math>U_{изм}; \Delta_{п.в}; \Delta_{п.н}; P_d = 1;</math>          б) <math>U_{изм.погр}; \Delta_{п}; P_d = 1;</math></p> <p><b>2.Задание Кз1-2.</b>  <b>измерение напряжения</b>          Дано: <math>V: U_x=10 \text{ В}; 0,02 / 0,005; U_x=2 \text{ В};</math>  <math>\delta_{д.т} = (0,02/0,01) \% / 10^\circ\text{C}; \delta_{д.УС} = (0,02/0,005) \% / 10\%U_c;</math>          Группа СИ - 3; <math>R_{вх}=1\text{МОм}; R_{вых}=0-100 \text{ Ом}</math>          Найти: а) <math>U_{изм}; \Delta_{п.в}; \Delta_{п.н}; P_d = 1;</math>          б) <math>U_{изм.погр}; \Delta_{п}; P_d = 1;</math></p> <p><b>3.Задание Кз1-3.</b>  <b>измерение тока</b></p>

**Дано: А:**  $I_k=10$  А;  $\alpha_k=50$  дел;  $\alpha_{отс}=45,6$ ;  $\gamma=1,5$ ;  $\gamma_{д,т}=0,5\%/10^\circ\text{C}$ ;  
Группа СИ - 4;  $R_A=1$  Ом;  $R_{вых}=0-100$  Ом

**Найти:**

а)  $I_{изм}$ ;  $\Delta_{п,в}$ ;  $\Delta_{п,н}$ ;  $P_d = 1$ ;

б)  $I_{изм,погр}$ ;  $\Delta_{п}$ ;  $P_d = 1$ ;

#### 4. Задание Кз1-4.

##### измерение напряжения

**Дано: V:**  $U_k=30$  В;  $\gamma=0,2$ ;  $\alpha_k=60$  дел;  $\alpha_{отс}=52,4$ ;  $\gamma_{д,т}=0,2\%/10^\circ\text{C}$ ;  
Группа СИ - 3;  $R_{вх}=50$  кОм;  $R_{ввых}=(0-0,15)$  кОм

**Найти:**

а)  $U_{изм}$ ;  $\Delta_{п,в}$ ;  $\Delta_{п,н}$ ;  $P_d = 1$ ;

б)  $U_{изм,погр}$ ;  $\Delta_{п}$ ;  $P_d = 1$ ;

#### 5. Задание Кз1-5.

##### измерение напряжения

**Дано: V:**  $U_k=200$  В;  $0,1/0,05$ ;  $U_X=100$  В;  
 $\delta_{д,т}=(0,05/0,02)\%/10^\circ\text{C}$ ;  $\delta_{д,Ус}=(0,02/0,01)\%/10\%U_c$ ;  
Группа СИ - 3;  $R_{вх}=100$  кОм;  $R_{ввых}=0-100$  Ом

**Найти:**

а)  $U_{изм}$ ;  $\Delta_{п,в}$ ;  $\Delta_{п,н}$ ;  $P_d = 1$ ;

б)  $U_{изм,погр}$ ;  $\Delta_{п}$ ;  $P_d = 1$ ;

#### 6. Задание Кз1-6.

##### измерение тока

**Дано: А:**  $I_k=200$  мкА;  $I_X=100$  мкА;  $0,1/0,02$ ;  $t_{изм}=40^\circ\text{C}$ ;  
 $\delta_{д,т}=(0,1/0,05)\%/10^\circ\text{C}$ ;  $\delta_{д,Ус}=(0,05/0,02)\%/10\%U_c$ ;  
 $R_A=250$  Ом;  $R_{ввых}=0-750$  кОм

**Найти:**

а)  $I_{изм}$ ;  $\Delta_{п,в}$ ;  $\Delta_{п,н}$ ;  $P_d = 1$ ;

б)  $I_{изм,погр}$ ;  $\Delta_{п}$ ;  $P_d = 1$ ;

#### 7. Задание Кз1-7.

##### измерение напряжения

**Дано: V:**  $U_k=500$  мВ;  $0,05/0,02$ ;  $U_X=100$  мВ;  
 $\delta_{д,т}=(0,02/0,01)\%/10^\circ\text{C}$ ;  $\delta_{д,Ус}=(0,02/0,01)\%/10\%U_c$ ;  
Группа СИ - 4;  $R_{вх}=10$  кОм;  $R_{ввых}=0-10$  Ом

**Найти:**

а)  $U_{изм}$ ;  $\Delta_{п,в}$ ;  $\Delta_{п,н}$ ;  $P_d = 1$ ;

б)  $U_{изм,погр}$ ;  $\Delta_{п}$ ;  $P_d = 1$ ;

#### 8. Кз2-1.

измерение P по  $P=U^2/R$

**Дано:** V:  $U_k=300$  В;  $0,1/0,05$ ;  $U_X=100$  В;  
R:  $R_k=100$  кОм;  $0,05/0,02$ ;  $R_X=20$  кОм;

**Найти:**  $P_{изм}$ ;  $\Delta_{п,о}$ ;  $\delta_{п,о}$

#### 9. Кз2-2.

2. Задача: измерение P по  $P=I^2R$

**Дано:** А:  $I_k=2$  А;  $1,5$ ;  $I_X=2$  А;  
R:  $R_k=1000$  Ом;  $0,2$ ;  $R_X=500$  Ом;

**Найти:**  $P_{изм}$ ;  $\Delta_{п,о}$ ;  $\delta_{п,о}$

#### 10. Кз2-3.

3. Задача: измерение S по  $S=UI$

**Дано:** V:  $U_k=150$  В;  $0,2/0,05$ ;  $U_X=100$  В;  
A:  $I_k=10$  А;  $0,25/0,1$ ;  $I_X=8$  А;

**Найти:**  $S_{изм}$ ;  $\Delta_{п,о}$ ;  $\delta_{п,о}$

#### 11. Кз2-4.

4. Задача: измерение P по  $P=U^2/R$

**Дано:** V:  $U_k=30$  В;  $0,1/0,05$ ;  $U_X=10$  В;  
R:  $R_k=10$  кОм;  $0,05/0,02$ ;  $R_X=5,0$  кОм;

**Найти:**  $P_{изм}$ ;  $\Delta_{п}$ ;  $\delta_{п}$

#### 12. Кз2-5.

5. Задача: измерение  $R_X$  по  $R_X=R_1 \parallel R_2$

**Дано:** R:  $R_k=10$  кОм;  $\delta=0,2/0,1$ ;  $R_1=5$  кОм;  
R:  $R_k=1$  кОм;  $\gamma=0,2$ ;  $R_2=0,5$  кОм;

**Найти:**  $R_{изм}$ ;  $\Delta_{п,о}$ ;  $\delta_{п,о}$

#### 13. Кз2-6.

	<p>6. Задача: измерение <math>\cos(\varphi)</math> по <math>\cos(\varphi) = P/UI</math></p> <p>Дано: <math>V: U_k=10 \text{ В}; 0,5/0,2; U_x=5 \text{ В};</math>  <math>A: I_k=100 \text{ мА}; 1,0/0,5; I_x=25 \text{ мА};</math>  <math>P: P_k=250 \text{ мВт}; 0,5/0,1; P_x=75 \text{ мВт};</math>  Найти: <math>\cos(\varphi)_{\text{изм}}; \Delta_{\text{п.о}}; \delta_{\text{п.о}}</math></p> <p><b>14.Кз2-7.</b></p> <p>12. Задача: измерение <math>P</math> по <math>P=UI\cos(\varphi)</math></p> <p>Дано: <math>V: U_k=20 \text{ В}; 0,2; U_x=15 \text{ В};</math>  <math>A: I_k=200 \text{ мА}; 1,0; I_x=120 \text{ мА};</math>  <math>\cos(\varphi): \cos(\varphi_k)=1; 0,5; \cos(\varphi)=0,7;</math>  Найти: <math>P_{\text{изм}}; \Delta_{\text{п.о}}; \delta_{\text{п.о}}</math></p>
--	--

### Описание шкалы оценивания:

*Оценка: 5*

*Нижний порог выполнения задания в процентах: 90*

*Описание характеристики выполнения задания: Оценка "отлично" выставляется если задание выполнено в полном объеме или выполнено преимущественно верно*

*Оценка: 4*

*Нижний порог выполнения задания в процентах: 75*

*Описание характеристики выполнения задания: Оценка "хорошо" выставляется если большинство вопросов раскрыто. выбрано верное направление для решения задач*

*Оценка: 3*

*Нижний порог выполнения задания в процентах: 50*

*Описание характеристики выполнения задания: Оценка "удовлетворительно" выставляется если задание преимущественно выполнено*

### КМ-3. Контрольное задание 3

**Формы реализации:** Проверка задания

**Тип контрольного мероприятия:** Контрольная работа

**Вес контрольного мероприятия в БРС:** 10

**Процедура проведения контрольного мероприятия:** Контрольное мероприятие предназначено для оценки достижения обучающимися части запланированных результатов обучения по дисциплине и этапа формирования запланированной компетенции. Проверка выполняется в течении 5 дней с момента сдачи работы студентом.

### Краткое содержание задания:

Контрольное мероприятие направлено на оценку освоения компетенций по вопросам, связанным с темой “Аналоговые измерительные приборы”.

Индивидуальное задание состоит из двух вопросов на знания и одного вопроса на умения.

### Контрольные вопросы/задания:

<p>Знать: методы и особенности измерения электрических и неэлектрических физических величин</p>	<ol style="list-style-type: none"> <li>1.Какой системы используется электромеханический измерительный механизм как составная часть электронного аналогового измерительного прибора?</li> <li>2.Какие основные метрологические характеристики электронного вольтметра амплитудного значения?</li> <li>3.Какие основные метрологические характеристики электронного вольтметра средневывпрямленного значения?</li> <li>4.Какие основные метрологические характеристики</li> </ol>
---	---

	<p>электронного вольтметра среднеквадратического значения?</p> <p>5.Какую погрешность определяет класс точности аналогового измерительного прибора?</p> <p>6.Какому значению измеряемого сигнала пропорциональны показания электронного вольтметра амплитудного значения?</p> <p>7.Какому значению измеряемого сигнала пропорциональны показания электронного вольтметра средневыпрямленного значения?</p> <p>8.Какому значению измеряемого сигнала пропорциональны показания электронного вольтметра среднеквадратического значения?</p> <p>9.Какие частотные диапазоны имеют электронные вольтметры?</p>
--	--

**Описание шкалы оценивания:**

*Оценка: 5*

*Нижний порог выполнения задания в процентах: 90*

*Описание характеристики выполнения знания: Оценка "отлично" выставляется если задание выполнено в полном объеме или выполнено преимущественно верно*

*Оценка: 4*

*Нижний порог выполнения задания в процентах: 75*

*Описание характеристики выполнения знания: Оценка "хорошо" выставляется если большинство вопросов раскрыто. выбрано верное направление для решения задач*

*Оценка: 3*

*Нижний порог выполнения задания в процентах: 50*

*Описание характеристики выполнения знания: Оценка "удовлетворительно" выставляется если задание преимущественно выполнено*

**КМ-4. Контрольное задание 4**

**Формы реализации:** Проверка задания

**Тип контрольного мероприятия:** Контрольная работа

**Вес контрольного мероприятия в БРС: 5**

**Процедура проведения контрольного мероприятия:** Контрольное мероприятие предназначено для оценки достижения обучающимися части запланированных результатов обучения по дисциплине и этапа формирования запланированной компетенции. Проверка выполняется в течении 5 дней с момента сдачи работы студентом.

**Краткое содержание задания:**

Основные метрологические характеристики электронно-лучевых осциллографов и цифровых осциллографов.

Цифровые измерительные приборы.

**Контрольные вопросы/задания:**

Уметь: эксплуатировать средства измерений в соответствии	<p>1. Проводим измерения амплитудного значения прямоугольных импульсов. Получены следующие измеренные значения по вертикальной оси отклонения ЭЛО Y: L1, L2, L3.</p> <p>Максимальная абсолютная погрешность отсчитывания длины отрезка L +/- 0,5 мм.</p>
--	--

с их назначением и техническим и характеристиками

Номинальное значение коэффициента отклонения по оси  $Y$  –  $K_{y,ном}$ .  
 Предельно допустимое отклонение  $K_y$  от номинального значения –  $\delta K_{y,пр}$ .

Найти результаты измерения амплитудных значений:  $U_1, \text{амп}$ ;  $U_2, \text{амп}$ ;  $U_3, \text{амп}$  и предельно допустимые погрешности для полученных результатов:  $\delta_1, \text{пр}$ ,  $\delta_2, \text{пр}$ ,  $\delta_3, \text{пр}$ .  
 Результаты внести в таблицу.

L1,с м	L2,с м	L3,с м	$K_{y,н}$ ом	$\delta K_y,$ пр	$U_1,а$ мп	$U_2,а$ мп	$U_3,а$ мп	$\delta_1,$ пр	$\delta_2,$ пр	$\delta_3,$ пр
10,0	5,0	1,0	1,0 В/см	+/- 3,0%						

2. На входе вертикального отклонения  $Y$  ЭЛО действует синусоидальное напряжение.  
 На входе горизонтального отклонения ЭЛО действует напряжение, представленное в задании. Генератор развертки ЭЛО выключен.  
 Найти изображение на экране ЭЛО.

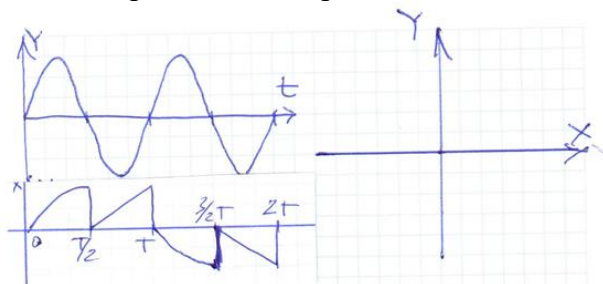

3. На входе вертикального отклонения  $Y$  ЭЛО действует синусоидальное напряжение.  
 На входе горизонтального отклонения ЭЛО действует напряжение, представленное в задании. Генератор развертки ЭЛО выключен.  
 Найти изображение на экране ЭЛО.

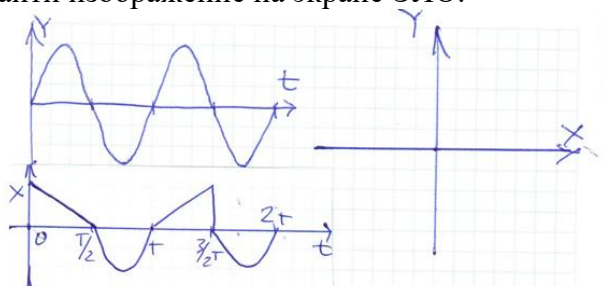

4. На входе вертикального отклонения  $Y$  ЭЛО действует синусоидальное напряжение.  
 На входе горизонтального отклонения ЭЛО действует напряжение, представленное в задании. Генератор развертки ЭЛО выключен.  
 Найти изображение на экране ЭЛО.

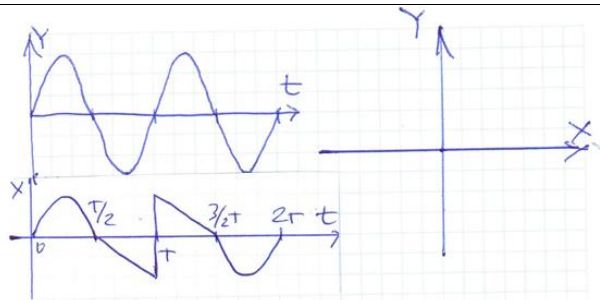

5. На входе вертикального отклонения  $Y$  ЭЛО действует синусоидальное напряжение.

На входе горизонтального отклонения ЭЛО действует напряжение, представленное в задании. Генератор развертки ЭЛО выключен. Найти изображение на экране ЭЛО.

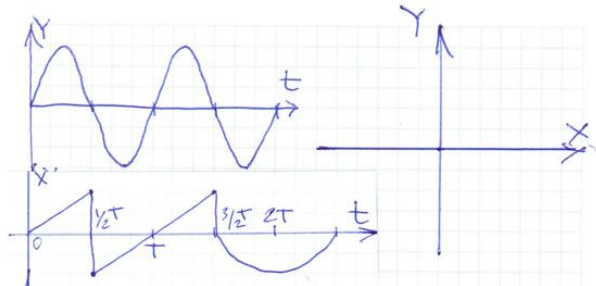

6. На входе вертикального отклонения  $Y$  ЭЛО действует синусоидальное напряжение.

На входе горизонтального отклонения ЭЛО действует напряжение, представленное в задании. Генератор развертки ЭЛО выключен. Найти изображение на экране ЭЛО.

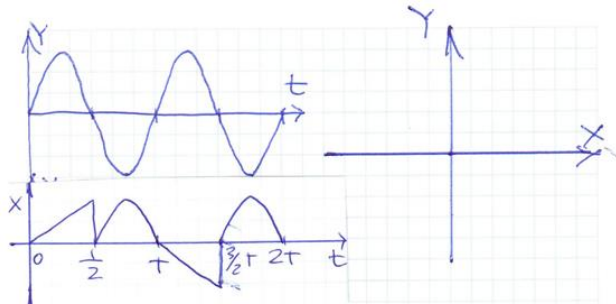

7. На входе вертикального отклонения  $Y$  ЭЛО действует синусоидальное напряжение.

На входе горизонтального отклонения ЭЛО действует напряжение, представленное в задании. Генератор развертки ЭЛО выключен. Найти изображение на экране ЭЛО.

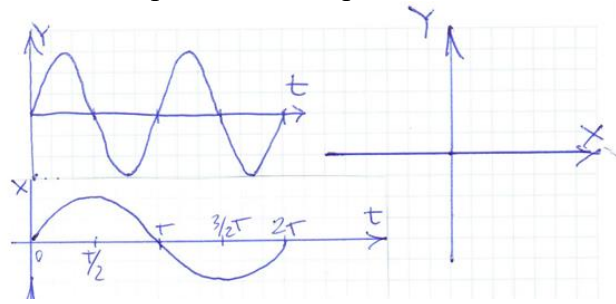

8. На входе вертикального отклонения  $Y$  ЭЛО действует синусоидальное напряжение.

На входе горизонтального отклонения ЭЛО действует напряжение, представленное в задании. Генератор развертки ЭЛО выключен. Найти изображение на экране ЭЛО.



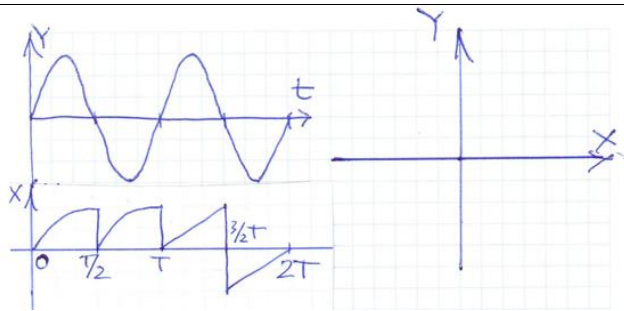

9. На входе вертикального отклонения Y ЭЛО действует синусоидальное напряжение.

На входе горизонтального отклонения ЭЛО действует напряжение, представленное в задании. Генератор развертки ЭЛО выключен. Найти изображение на экране ЭЛО.

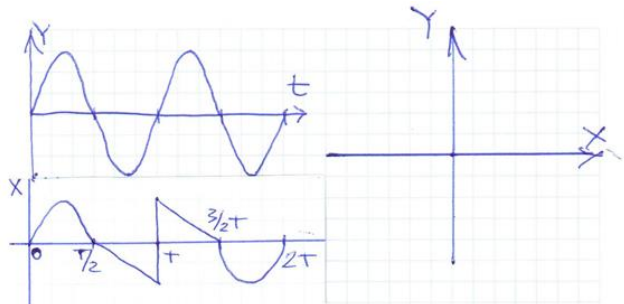

10. На входе вертикального отклонения Y ЭЛО действует синусоидальное напряжение.

На входе горизонтального отклонения ЭЛО действует напряжение, представленное в задании. Генератор развертки ЭЛО выключен. Найти изображение на экране ЭЛО.

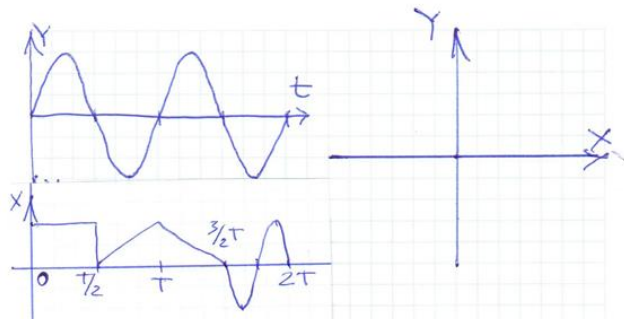

11. На входе вертикального отклонения Y ЭЛО действует синусоидальное напряжение.

На входе горизонтального отклонения ЭЛО действует напряжение, представленное в задании. Генератор развертки ЭЛО выключен. Найти изображение на экране ЭЛО.

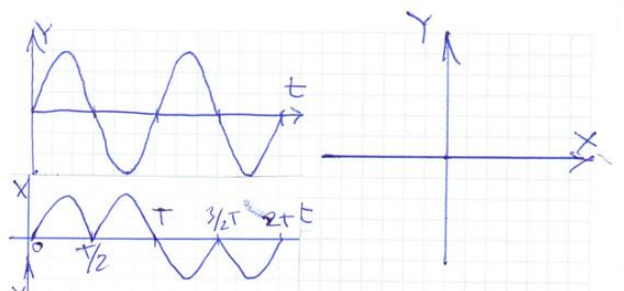

12. На входе вертикального отклонения Y ЭЛО действует синусоидальное напряжение.

На входе горизонтального отклонения ЭЛО действует напряжение,

представленное в задании. Генератор развертки ЭЛО выключен. Найти изображение на экране ЭЛО.

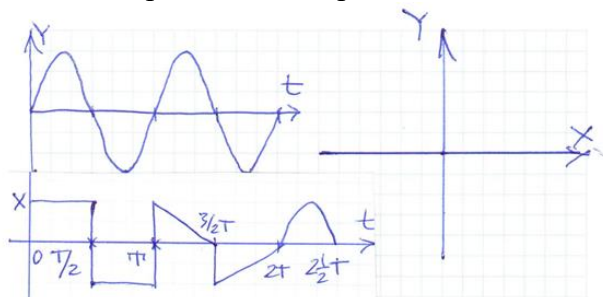

13. Проводим при нормальных условиях поверку цифрового вольтметра класса точности **2,0/1,0**. Результаты испытаний цифрового вольтметра в контрольных точках диапазона измерений приведены в таблице.

Принять решение о годности прибора к дальней эксплуатации – **Годен/Не годен**

Контрольные точки диапазона измерений, В	0,000	7,500	15,000	22,500	30,000
Действительное значение измеряемой величины, В	0,221	7,479	15,219	23,076	30,534
Абсолютные погрешности, В					

**Вывод:**

14. Проводим при нормальных условиях поверку цифрового вольтметра класса точности **2,5/1,5**. Результаты испытаний цифрового вольтметра в контрольных точках диапазона измерений приведены в таблице.

Принять решение о годности прибора к дальней эксплуатации – **Годен/Не годен**

Контрольные точки диапазона измерений, В	0,000	5,000	10,000	15,000	20,000
Действительное значение измеряемой величины, В	0,171	5,283	9,739	14,781	19,689
Абсолютные погрешности, В					

**Вывод:**

15. Измерение напряжения производят при нормальных условиях двумя вольтметрами, включенными параллельно. Один вольтметр **V1** отечественного производства с обозначением класса точности посредством **c/d**. Другой вольтметр **V2** зарубежного производства с указанием предельно допустимой абсолютной погрешности:  $\pm(a\%/100\%)$  от  $X + b \times q$ , где  $X$  – показание вольтметра;  $q$  – квант (значение младшего значащего разряда отсчетного устройства вольтметра). Показания вольтметров **U1, U2**; значения **c/d, Uкон; a и b** приведены в таблице. Показания вольтметров различны вследствие наличия инструментальных погрешностей. Определить допустимо ли данное расхождение показаний, вызванное погрешностями вольтметров.

c	d	Uкон В	a %	b	U1 В	U2 В	Расхождение показаний В
1,0	0,5	10,000	1,5	5	5,281	5,103	

	<table border="1"> <tr> <td>Предельная погрешность <b>V1</b> <b>B</b></td> <td>Предельная погрешность <b>V2</b> <b>B</b></td> <td>Расхождение допустимо</td> </tr> <tr> <td></td> <td></td> <td></td> </tr> </table>	Предельная погрешность <b>V1</b> <b>B</b>	Предельная погрешность <b>V2</b> <b>B</b>	Расхождение допустимо			
Предельная погрешность <b>V1</b> <b>B</b>	Предельная погрешность <b>V2</b> <b>B</b>	Расхождение допустимо					

**Описание шкалы оценивания:**

*Оценка: 5*

*Нижний порог выполнения задания в процентах: 90*

*Описание характеристики выполнения знания: Оценка "отлично" выставляется если задание выполнено в полном объеме или выполнено преимущественно верно*

*Оценка: 4*

*Нижний порог выполнения задания в процентах: 75*

*Описание характеристики выполнения знания: Оценка "хорошо" выставляется если большинство вопросов раскрыто. выбрано верное направление для решения задач*

*Оценка: 3*

*Нижний порог выполнения задания в процентах: 50*

*Описание характеристики выполнения знания: Оценка "удовлетворительно" выставляется если задание преимущественно выполнено*

**КМ-5. Защита лабораторной работы 1**

**Формы реализации:** Смешанная форма

**Тип контрольного мероприятия:** Коллоквиум

**Вес контрольного мероприятия в БРС:** 15

**Процедура проведения контрольного мероприятия:** Студенты выполняют индивидуальное задание по лабораторной работе "№1. Измерение напряжений". На основании полученных экспериментальных данных подготавливается и предоставляется на защиту отчет о выполнении работы. В рамках защиты оценивается правильность полученных результатов, корректность записи ответов и выводов. Кроме того, оценивается полнота ответов на теоретические и практические вопросы. Защита проводится одним преподавателем. Время защиты составляет не более 15 минут на одного человека. На защиту представляется выполненный индивидуальный отчет.

**Краткое содержание задания:**

Лабораторная работа 1.

Вопросы, задания.

1. Принцип действия электронных аналоговых вольтметров переменного напряжения.

2. Дан вольтметр со шкалой 0 – 30 В, класс 1,0. Найти погрешности основную предельно-допустимую абсолютную и основную предельно-допустимую относительную измерения  $U = 25$  В?

Дан вольтметр со шкалой 0 – 200 В, класс 0,5/0,2. Найти погрешности основную предельно-допустимую абсолютную и основную предельно-допустимую относительную измерения  $U = 100$  В?

**Контрольные вопросы/задания:**

Знать: погрешности измерений, классификация, формы нормирования, способы оценки погрешностей измерений	<ol style="list-style-type: none"> <li>1. Что такое класс точности прибора?</li> <li>2. В форме каких погрешностей устанавливаются классы точности приборов?</li> <li>3. Какая погрешность называется основной?</li> <li>4. Как найти основную погрешность?</li> </ol>
--	--



Измеряется напряжение переменного тока

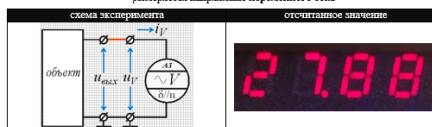

**ИСХОДНЫЕ ДАННЫЕ:**

Параметры источника сигнала (объекта):

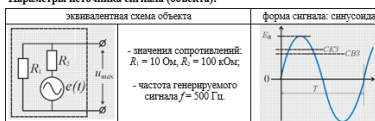

Отсчитанное по шкале значение  $U_{\text{изм}} =$  [см. фото] В.

Цифровой вольтметр зарубежного производства:

- предназначен для измерений синусоидальных напряжений;
- непосредственно реагирует на амплитудное значение (АЗ) напряжения;
- класс точности 0,6/10;
- предел измерений  $U_i = 40$  В;
- шкала милливольт  $\times 4000$ ;
- максимальное число, отображаемое дисплеем
- нормальный диапазон частот  $\Delta F_{\text{ном}} =$  не установлен;
- рабочий диапазон частот  $\Delta F_{\text{р}} = (50 \dots 5000)$  Гц;
- коэффициент амплитуды  $k_{\text{р}} = 3,5$ ;
- нормальный диапазон температур  $\Delta \Theta_{\text{ном}} =$  не установлен;
- рабочий диапазон температур  $\Delta \Theta_{\text{р}} = (0 \dots +40)$  °С;
- температурный коэффициент влияния  $k_{\Theta} =$  не нормируется;
- значение сопротивления  $R_i = 1$  МОм;
- значение ёмкости  $C_i \leq 30$  пФ;

Параметры окружающей среды:

- диапазон возможных температур  $\Delta \Theta_{\text{до}} = (0 \dots 30)$  °С;
- другие влияющие величины не принимаются в расчёт.

**ЗАДАНИЕ**

Используя метод наизудного случая (МНС), измерить и записать результат измерения синусоидального напряжения.

3.

Измеряется напряжение переменного тока

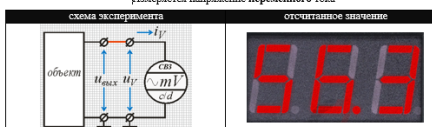

**ИСХОДНЫЕ ДАННЫЕ:**

Параметры источника сигнала (объекта):

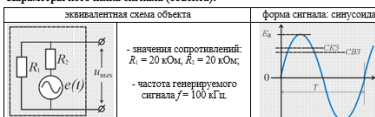

Отсчитанное по шкале значение  $U_{\text{изм}} =$  [см. фото] мВ.

Цифровой милливольтметр отечественного производства:

- предназначен для измерений синусоидальных напряжений;
- непосредственно реагирует на средневыпрямленное значение (СВЗ) напряжения;
- класс точности 1,0/0,5;
- диапазон измерений  $\Delta U_{\text{изм}} = (0 \dots 60)$  мВ;
- шкала милливольт  $\times 600$ ;
- максимальное число, отображаемое дисплеем
- нормальный диапазон частот  $\Delta F_{\text{ном}} = (50 \dots 100 \cdot 10^3)$  Гц;
- рабочий диапазон частот  $\Delta F_{\text{р}} = (20 \dots 500 \cdot 10^3)$  Гц;
- коэффициент амплитуды  $k_{\text{р}} = 4$ ;
- нормальный диапазон температур  $\Delta \Theta_{\text{ном}} = (20 \pm 2)$  °С;
- рабочий диапазон температур  $\Delta \Theta_{\text{р}} = (-20 \dots +35)$  °С;
- температурный коэффициент влияния  $k_{\Theta} = 0,5 \Delta_{\text{в.д}} / 10$  В/°С;
- значение сопротивления  $R_i = 4$  МОм;
- значение ёмкости  $C_i \leq 40$  пФ;

Параметры окружающей среды:

- диапазон возможных температур  $\Delta \Theta_{\text{до}} = (10 \dots 30)$  °С;
- другие влияющие величины не принимаются в расчёт.

**ЗАДАНИЕ**

Используя метод наизудного случая (МНС), измерить и записать результат измерения синусоидального напряжения.

4.

Измеряется напряжение переменного тока



**ИСХОДНЫЕ ДАННЫЕ:**

Параметры источника сигнала (объекта):

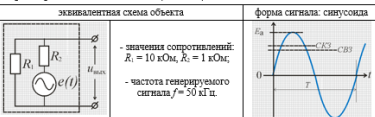

Отсчитанное по шкале значение  $U_{\text{изм}} =$  [см. фото] мВ.

Цифровой милливольтметр отечественного производства:

- предназначен для измерений синусоидальных напряжений;
- непосредственно реагирует на амплитудное значение (АЗ) напряжения;
- класс точности 0,2/0,1;
- предел измерений  $U_i = 20$  мВ;
- шкала милливольт  $\times 20000$ ;
- максимальное число, отображаемое дисплеем
- нормальный диапазон частот  $\Delta F_{\text{ном}} = (50 \dots 200 \cdot 10^3)$  Гц;
- рабочий диапазон частот  $\Delta F_{\text{р}} = (20 \dots 10^4)$  Гц;
- коэффициент амплитуды  $k_{\text{р}} = 5$ ;
- нормальный диапазон температур  $\Delta \Theta_{\text{ном}} = (20 \pm 2)$  °С;
- рабочий диапазон температур  $\Delta \Theta_{\text{р}} = (-20 \dots +35)$  °С;
- температурный коэффициент влияния  $k_{\Theta} = \Delta_{\text{в.д}} / 10$  В/°С;
- значение сопротивления  $R_i = 10$  МОм;
- значение ёмкости  $C_i \leq 30$  пФ;

Параметры окружающей среды:

- диапазон возможных температур  $\Delta \Theta_{\text{до}} = (-10 \dots 35)$  °С;
- другие влияющие величины не принимаются в расчёт.

**ЗАДАНИЕ**

Используя метод наизудного случая (МНС), измерить и записать результат измерения синусоидального напряжения.

5.

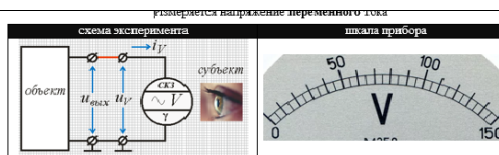

**ИСХОДНЫЕ ДАННЫЕ:**

**Параметры источника сигнала (объекта):**

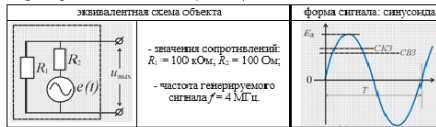

Отсчитанное по шкале значение  $\alpha_{\text{отс}} = 12,0 \pm 0,5$  дел.

**Вольтметр электронный:**

- предназначен для измерений как синусоидальных, так и *нелинейных* напряжений;
- класс точности 2,5;
- предел измерений  $U_{\text{д}} = 150$  В;
- цена деления шкалы ЦД = (подсчитать по шкале) В/дел;
- коэффициент амплитуды  $k_{\text{ампл}} = 3$ ;
- нормальный диапазон частот  $\Delta F_{\text{норм}} = (50 \dots 1 \cdot 10^6)$  Гц;
- рабочий диапазон частот  $\Delta F_{\text{р.д.}} = (20 \dots 5 \cdot 10^6)$  Гц;
- нормальный диапазон температур  $\Delta \Theta_{\text{норм}} = (20 \pm 5)$  °С;
- рабочий диапазон температур  $\Delta \Theta_{\text{р.д.}} = (0 \dots +35)$  °С;
- температурный коэффициент влияния  $k_{\text{тв}} = \Delta_{\text{отс}} / 10$  В/°С;
- значение сопротивления  $R_{\text{в}} = 1$  МОм;
- значение ёмкости  $C_{\text{в}} \leq 50$  пФ;

**Параметры окружающей среды:**

- диапазон возможных температур  $\Delta \Theta_{\text{окр}} = (0 \dots 25)$  °С;
- другие влияющие величины не принимаются в расчёт.

**ЗАДАНИЕ:**

Используя метод вышесудного случая (МНС), измерить и записать результат измерения синусоидального напряжения.

6.

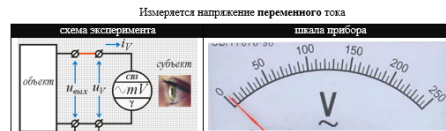

**ИСХОДНЫЕ ДАННЫЕ:**

**Параметры источника сигнала (объекта):**

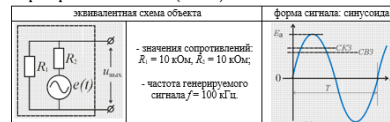

Отсчитанное по шкале значение  $\alpha_{\text{отс}} = 24,0 \pm 0,5$  дел.

**Милливольтметр электронный:**

- предназначен для измерений синусоидальных напряжений;
- непосредственно измеряет (реагирует на) *средневыпрямленное* значение напряжения;
- класс точности 2,5;
- предел измерений  $U_{\text{д}} = 250$  мВ;
- число делений шкалы  $\alpha_{\text{д}} =$  (подсчитать по фотографии) дел;
- нормальный диапазон частот  $\Delta F_{\text{норм}} = (50 \dots 2 \cdot 10^6)$  Гц;
- рабочий диапазон частот  $\Delta F_{\text{р.д.}} = (20 \dots 5 \cdot 10^6)$  Гц;
- коэффициент амплитуды  $k_{\text{в}} = 1,41$ ;
- нормальный диапазон температур  $\Delta \Theta_{\text{норм}} = (20 \pm 5)$  °С;
- рабочий диапазон температур  $\Delta \Theta_{\text{р.д.}} = (0 \dots +35)$  °С;
- температурный коэффициент влияния  $k_{\text{тв}} = \Delta_{\text{отс}} / 10$  В/°С;
- значение сопротивления  $R_{\text{в}} = 1$  МОм;
- значение ёмкости  $C_{\text{в}} \leq 50$  пФ;

**Параметры окружающей среды:**

- диапазон возможных температур  $\Delta \Theta_{\text{окр}} = (10 \dots 30)$  °С;
- другие влияющие величины не принимаются в расчёт.

**ЗАДАНИЕ:**

Используя метод вышесудного случая (МНС), измерить и записать результат измерения синусоидального напряжения.

7.

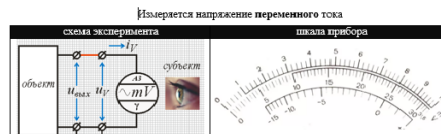

**ИСХОДНЫЕ ДАННЫЕ:**

**Параметры источника сигнала (объекта):**

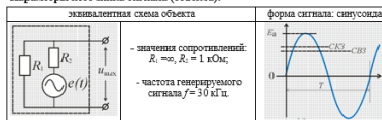

Отсчитанное по шкале значение

$U_{\text{отс}} = 20,0$  мВ;  $\Delta_{\text{отс}} = \pm 0,5$  дел  $\cdot$  ЦД =

**Милливольтметр электронный:**

- предназначен для измерений синусоидальных напряжений;
- непосредственно измеряет (реагирует на) *амплитудное* значение напряжения;
- класс точности 1,5;
- диапазон измерений  $\Delta U_{\text{изм}} = (0 \dots 30)$  мВ;
- цена деления ЦД = (подсчитать по шкале) мВ/дел;
- нормальный диапазон частот  $\Delta F_{\text{норм}} = (50 \dots 1 \cdot 10^6)$  Гц;
- рабочий диапазон частот  $\Delta F_{\text{р.д.}} = (20 \dots 5 \cdot 10^6)$  Гц;
- коэффициент амплитуды  $k_{\text{в}} = 1,41$ ;
- нормальный диапазон температур  $\Delta \Theta_{\text{норм}} = (20 \pm 5)$  °С;
- рабочий диапазон температур  $\Delta \Theta_{\text{р.д.}} = (0 \dots +35)$  °С;
- температурный коэффициент влияния  $k_{\text{тв}} = \Delta_{\text{отс}} / 10$  В/°С;
- значение сопротивления  $R_{\text{в}} = 1$  МОм;
- значение ёмкости  $C_{\text{в}} \leq 50$  пФ;

**Параметры окружающей среды:**

- диапазон возможных температур  $\Delta \Theta_{\text{окр}} = (0 \dots 35)$  °С;
- другие влияющие величины не принимаются в расчёт.

**ЗАДАНИЕ:**

Используя метод вышесудного случая (МНС), измерить и записать результат измерения синусоидального напряжения.

8.

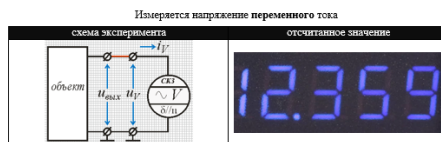

**ИСХОДНЫЕ ДАННЫЕ:**

**Параметры источника сигнала (объекта):**

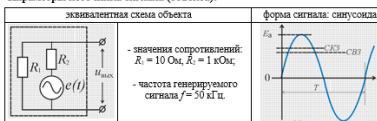

Отсчитанное по шкале значение  $U_{\text{вк}} = [\text{см. фото}] \text{ В}$ .

**Цифровой вольтметр зарубежного производства:**

- предназначен для измерений как синусоидальных, так и *нелинейных* напряжений;
  - класс точности  $0,4/4$ ;
  - предел измерений  $U_i = 20 \text{ В}$ ;
  - *длина шкалы*  $n = 20000$ ;
  - *максимальное число, отображаемое дисплеем*
  - коэффициент амплитуды  $k_{\text{амп}} = 3$ ;
  - **нормальный** диапазон частот  $\Delta F_{\text{ном}}$  – не установлен;
  - рабочий диапазон частот  $\Delta F_{\text{р}}$  = (50 ... 2000) Гц;
  - **нормальный** диапазон температур  $\Delta \Theta_{\text{ном}}$  – не установлен;
  - рабочий диапазон температур  $\Delta \Theta_{\text{р}}$  = (0 ... +30) °C;
  - температурный коэффициент влияния  $k_{\theta}$  – не нормируется;
  - значение сопротивления  $R_0 = 10 \text{ МОм}$ ;
  - значение ёмкости  $C_0 \leq 50 \text{ пФ}$ ;
- Параметры окружающей среды:**
- диапазон возможных температур  $\Delta \Theta_{\text{д}}$  = (0 ... 30) °C;
  - другие влияющие величины не принимаются в расчёт.

**ЗАДАНИЕ:**

Используя метод вышесказанного случая (МНС), измерить и записать результат измерения синусоидального напряжения.

9.

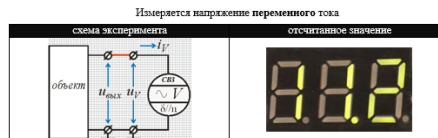

**ИСХОДНЫЕ ДАННЫЕ:**

**Параметры источника сигнала (объекта):**

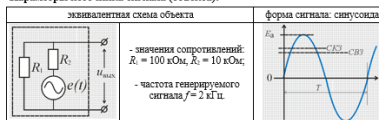

Отсчитанное по шкале значение  $U_{\text{вк}} = [\text{см. фото выше}] \text{ В}$ .

**Цифровой вольтметр зарубежного производства:**

- предназначен для измерений *синусоидальных* напряжений;
  - непосредственно реагирует на *средневыпрямленное значение* (СВЗ) напряжения;
  - класс точности  $1,0/10$ ;
  - предел измерений  $U_i = 20 \text{ В}$ ;
  - *длина шкалы*  $n = 200$ ;
  - *максимальное число, отображаемое дисплеем*
  - **нормальный** диапазон частот  $\Delta F_{\text{ном}}$  – не установлен;
  - рабочий диапазон частот  $\Delta F_{\text{р}}$  = (20 ... 2 · 10<sup>6</sup>) Гц;
  - коэффициент амплитуды  $k_{\text{амп}} = 1,41$ ;
  - **нормальный** диапазон температур  $\Delta \Theta_{\text{ном}}$  – не установлен;
  - рабочий диапазон температур  $\Delta \Theta_{\text{р}}$  = (0 ... +30) °C;
  - температурный коэффициент влияния  $k_{\theta}$  – не нормируется;
  - значение сопротивления  $R_0 = 10 \text{ МОм}$ ;
  - значение ёмкости  $C_0 \leq 50 \text{ пФ}$ ;
- Параметры окружающей среды:**
- диапазон возможных температур  $\Delta \Theta_{\text{д}}$  = (5 ... 30) °C;
  - другие влияющие величины не принимаются в расчёт.

**ЗАДАНИЕ:**

Используя метод вышесказанного случая (МНС), измерить и записать результат измерения синусоидального напряжения.

10.

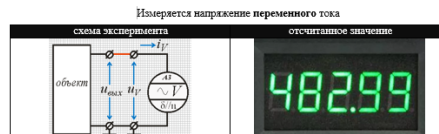

**ИСХОДНЫЕ ДАННЫЕ:**

**Параметры источника сигнала (объекта):**

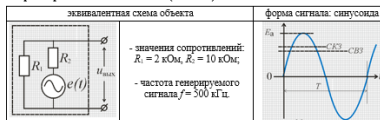

Отсчитанное по шкале значение  $U_{\text{вк}} = [\text{см. фото выше}] \text{ В}$ .

**Цифровой вольтметр зарубежного производства:**

- предназначен для измерений *синусоидальных* напряжений;
  - непосредственно реагирует на *амплитудное значение* (АЗ) напряжения;
  - класс точности  $0,2/4$ ;
  - предел измерений  $U_i = 500 \text{ В}$ ;
  - *длина шкалы*  $n = 50000$ ;
  - *максимальное число, отображаемое дисплеем*
  - **нормальный** диапазон частот  $\Delta F_{\text{ном}}$  – не установлен;
  - рабочий диапазон частот  $\Delta F_{\text{р}}$  = (20 ... 10<sup>6</sup>) Гц;
  - коэффициент амплитуды  $k_{\text{амп}} = 4$ ;
  - **нормальный** диапазон температур  $\Delta \Theta_{\text{ном}}$  – не установлен;
  - рабочий диапазон температур  $\Delta \Theta_{\text{р}}$  = (0 ... +30) °C;
  - температурный коэффициент влияния  $k_{\theta}$  – не установлен;
  - значение сопротивления  $R_0 = 10 \text{ МОм}$ ;
  - значение ёмкости  $C_0 \leq 50 \text{ пФ}$ ;
- Параметры окружающей среды:**
- диапазон возможных температур  $\Delta \Theta_{\text{д}}$  = (10 ... 30) °C;
  - другие влияющие величины не принимаются в расчёт.

**ЗАДАНИЕ:**

Используя метод вышесказанного случая (МНС), измерить и записать результат измерения синусоидального напряжения.

11.

Измеряется напряжение переменного тока

схема эксперимента

отсчетное значение

**ИСХОДНЫЕ ДАННЫЕ:**

**Параметры источника сигнала (объекта):**

эквивалентная схема объекта

форма сигнала: синусоида

Отсчетное по шкале значение  $U_{\text{вкл.}} =$  [см. фото выше] В.

**Цифровой вольтметр отечественного производства:**

- предназначен для измерений как синусоидальных, так и несинусоидальных напряжений;
- класс точности 1,0/0,5;
- предел измерений  $U_n = 6,0$  В;
- диапазон частот  $f = 600$ ;   
 максимальное число отображаемых значений
- нормальный диапазон частот  $\Delta F_{\text{ном}} = (50 \dots 100 \cdot 10^3)$  Гц;
- рабочий диапазон частот  $\Delta F_{\text{р}} = (20 \dots 500 \cdot 10^3)$  Гц;
- коэффициент амплитуды  $k_r = 3$ ;
- нормальный диапазон температур  $\Delta \Theta_{\text{ном}} = (20 \pm 2)$  °С;
- рабочий диапазон температур  $\Delta \Theta_{\text{р}} = (-20 \dots +35)$  °С;
- температурный коэффициент влияния  $k_\theta = 0,5 \Delta_{\text{ном}}/10$ , В/°С;
- значение сопротивления  $R_n = 1$  МОм;
- значение емкости  $C_n \leq 50$  пФ;

**Параметры окружающей среды:**

- диапазон возможных температур  $\Delta \Theta_{\text{ок}} = (10 \dots 30)$  °С;
- другие влияющие величины не принимаются в расчёт.

**ЗАДАНИЕ:**

Используя метод наименьшего квадрата (МНК), измерить и записать результат измерения синусоидального напряжения.

12.

### Описание шкалы оценивания:

Оценка: 5

Нижний порог выполнения задания в процентах: 90

Описание характеристики выполнения знания: Оценка "отлично" выставляется если задание выполнено в полном объеме или выполнено преимущественно верно

Оценка: 4

Нижний порог выполнения задания в процентах: 75

Описание характеристики выполнения знания: Оценка "хорошо" выставляется если большинство вопросов раскрыто, выбрано верное направление для решения задач

Оценка: 3

Нижний порог выполнения задания в процентах: 50

Описание характеристики выполнения знания: Оценка "удовлетворительно" выставляется если задание преимущественно выполнено

### КМ-6. Защита лабораторной работы 5

**Формы реализации:** Смешанная форма

**Тип контрольного мероприятия:** Коллоквиум

**Вес контрольного мероприятия в БРС:** 10

**Процедура проведения контрольного мероприятия:** Студенты выполняют индивидуальное задание по лабораторной работе "№5.Измерение параметров пассивных компонентов". На основании полученных экспериментальных данных подготавливается и предоставляется на защиту отчет о выполнении работы. В рамках защиты оценивается правильность полученных результатов, корректность записи ответов и выводов. Кроме того, оценивается полнота ответов на теоретические и практические вопросы. Защита проводится одним преподавателем. Время защиты составляет не более 15 минут на одного человека. На защиту представляется выполненный индивидуальный отчет.

### Краткое содержание задания:

Лабораторная работа 5.

Вопросы, задание.

1) Измерение параметров катушек индуктивности, схемы замещения; диаграммы токов и напряжений; погрешности.



2) Найти  $Z_{\Sigma}$ ,  $Q_{\Sigma}$

**Контрольные вопросы/задания:**

Знать: общую характеристику, принцип действия, конструкцию аналоговых и цифровых электроизмерительных устройств

1. Для каких схем замещения цепей переменного тока измеряются параметры цепей?
2. Что такое добротность  $Q$ ?
3. Что такое тангенс угла потерь  $D$ ?
4. В какой форме нормируются погрешности измеряемых параметров?
5. Зависят ли значения  $Q$  и  $D$  от частоты испытательного сигнала?
6. При каких условиях значения  $L_s$  и  $L_p$  различаются по значению?
7. При каких условиях значения  $C_s$  и  $C_p$  различаются по значению?
8. При каких условиях значения  $R_s$  и  $R_p$  различаются по значению?
9. Что необходимо учитывать при измерении малых по значению сопротивлений?
10. Что необходимо учитывать при измерении малых по значению конденсаторов?
11. Что необходимо учитывать при измерении малых по значению индуктивностей?

Уметь: производить выбор средств измерений в зависимости от характеристик исследуемых величин

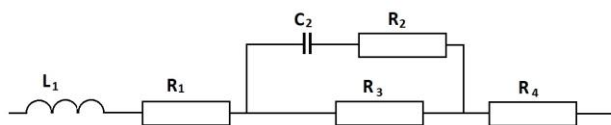

1.  
Figure 1 Найти  $Z_{\Sigma}$  и  $\operatorname{tg}\delta_{\Sigma}$

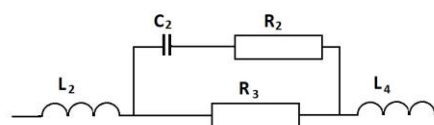

2.  
Figure 2 Найти  $Z_{\Sigma}$  и  $\operatorname{tg}\delta_{\Sigma}$

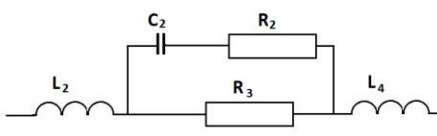
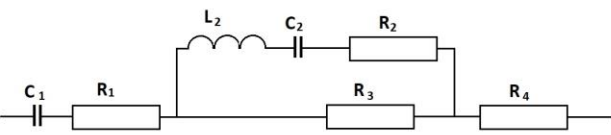
	
	<p>3.          Figure 3 Найти <math>Z_{\Sigma}</math> и <math>\text{tg}\delta_{\Sigma}</math></p> <p>4. Найти <math>Z_{\Sigma}</math>, <math>Q_{\Sigma}</math> и резонансную частоту <math>\omega P</math> при условии резонанса в ветви <math>(R_2L_2C_2)</math>.</p>
	

**Описание шкалы оценивания:**

*Оценка: 5*

*Нижний порог выполнения задания в процентах: 90*

*Описание характеристики выполнения знания: Оценка "отлично" выставляется если задание выполнено в полном объеме или выполнено преимущественно верно*

*Оценка: 4*

*Нижний порог выполнения задания в процентах: 75*

*Описание характеристики выполнения знания: Оценка "хорошо" выставляется если большинство вопросов раскрыто. выбрано верное направление для решения задач*

*Оценка: 3*

*Нижний порог выполнения задания в процентах: 50*

*Описание характеристики выполнения знания: Оценка "удовлетворительно" выставляется если задание преимущественно выполнено*

**КМ-7. Защита лабораторной работы 6**

**Формы реализации:** Смешанная форма

**Тип контрольного мероприятия:** Коллоквиум

**Вес контрольного мероприятия в БРС:** 15

**Процедура проведения контрольного мероприятия:** Студенты выполняют индивидуальное задание по лабораторной работе "№6. Осциллографы и их применение". На основании полученных экспериментальных данных подготавливается и предоставляется на защиту отчет о выполнении работы. В рамках защиты оценивается правильность полученных результатов, корректность записи ответов и выводов. Кроме того, оценивается полнота ответов на теоретические и практические вопросы. Защита проводится одним преподавателем. Время защиты составляет не более 15 минут на одного человека. На защиту представляется выполненный индивидуальный отчет.

**Краткое содержание задания:**

Лабораторная работа 6.

Вопросы, задания.

- 1) Устройство осциллографов, основные метрологические характеристики.
- 2) Особенности применения, оценка погрешностей результатов измерения.

**Контрольные вопросы/задания:**

<p>Знать: методы и особенности измерения электрических и неэлектрических физических величин</p>	<ol style="list-style-type: none"><li>1. Куда, обычно, подается напряжение, форму которого исследуют с помощью электроннолучевого осциллографа?</li><li>2. Какой блок электроннолучевого осциллографа обеспечивает наблюдение на экране формы относительно <i>малых</i> по величине напряжений?</li><li>3. Какой блок электроннолучевого осциллографа позволяет наблюдать на экране форму относительно <i>больших</i> по величине напряжений?</li><li>4. Укажите порядок величины входного сопротивления большинства электроннолучевых осциллографов.</li><li>5. Какой блок электроннолучевого осциллографа вырабатывает пилообразное напряжение?</li><li>6. На экране электроннолучевого осциллографа получено неподвижное изображение формы исследуемого несинусоидального напряжения. Что произойдет с изображением, если амплитуда развертывающего напряжения уменьшится?</li><li>7. На экране электроннолучевого осциллографа получено неподвижное изображение импульса. Что произойдет с изображением, если амплитуда развертывающего напряжения увеличится?</li><li>8. Для чего в электроннолучевых осциллографах осуществляется синхронизация по частоте между исследуемым и развертывающим напряжениями?</li><li>9. Какое назначение имеет калибратор амплитуды электроннолучевого осциллографа?</li><li>10. От точности какого параметра выходного напряжения калибратора амплитуды зависит точность измерения мгновенного значения исследуемого напряжения с помощью электроннолучевого осциллографа?</li><li>11. Куда подается выходное напряжение калибратора длительности электроннолучевого осциллографа?</li><li>12. Изображение на экране электроннолучевого осциллографа медленно перемещается в горизонтальном направлении слева направо. Укажите причину этого явления.</li></ol>
---	---

**Описание шкалы оценивания:**

Оценка: 5

Нижний порог выполнения задания в процентах: 90

Описание характеристики выполнения знания: Оценка "отлично" выставляется если задание выполнено в полном объеме или выполнено преимущественно верно

Оценка: 4

Нижний порог выполнения задания в процентах: 75

Описание характеристики выполнения знания: Оценка "хорошо" выставляется если большинство вопросов раскрыто. выбрано верное направление для решения задач

Оценка: 3

Нижний порог выполнения задания в процентах: 50

Описание характеристики выполнения знания: Оценка "удовлетворительно" выставляется если задание преимущественно выполнено

### КМ-8. Защита лабораторной работы 13

**Формы реализации:** Смешанная форма

**Тип контрольного мероприятия:** Коллоквиум

**Вес контрольного мероприятия в БРС:** 15

**Процедура проведения контрольного мероприятия:** Студенты выполняют индивидуальное задание по лабораторной работе "№13. Измерение частоты и периода". На основании полученных экспериментальных данных подготавливается и предоставляется на защиту отчет о выполнении работы. В рамках защиты оценивается правильность полученных результатов, корректность записи ответов и выводов. Кроме того, оценивается полнота ответов на теоретические и практические вопросы. Защита проводится одним преподавателем. Время защиты составляет не более 15 минут на одного человека. На защиту представляется выполненный индивидуальный отчет.

#### Краткое содержание задания:

Лабораторная работа 13.

Вопросы, задание.

- 1) Устройство цифровых частотомеров и периодометров, основные метрологические характеристики.
- 2) Особенности применения, оценка погрешностей результатов измерения.

#### Контрольные вопросы/задания:

Уметь: эксплуатировать средства измерений в соответствии с их назначением и техническими характеристиками	<ol style="list-style-type: none"><li>1. Найдите выраженное в микросекундах значение периода, если измеренное значение частоты равняется 12,5 кГц.</li><li>2. Определите максимально возможное значение абсолютной погрешности счета при измерении периода, если частота следования импульсов на выходе ГОЧ <math>f_0 = 10</math> МГц.</li><li>3. ЦОУ частотомера имеет 7 декад. Выберите значение времени счета (из ряда: 0,001 с; 0,01 с; 0,1 с; 1 с; 10 с), которое обеспечит минимальную погрешность измерения частоты <math>f_x = 2</math> МГц.</li><li>4. ЦОУ частотомера имеет 7 декад. Выберите значение множителя периода (из ряда: 1; 10; 100; 1000; 10000), которое обеспечит минимальную погрешность измерения периода <math>T_x = 20</math> мс, если частота следования импульсов на выходе ГОЧ <math>f_0 = 10</math> МГц.</li><li>5. Предельное значение составляющей относительной погрешности частотомера, обусловленной неточностью и нестабильностью частоты следования импульсов на выходе ГОЧ,</li></ol>
---	--

равняется 0,0005 %. Требуется измерить частоту  $f_x = 200$  кГц с относительной погрешностью, предельное значение которой не превышает 0,001 %. Выберите минимально необходимое для этого время счета из ряда: 0,001 с; 0,01 с; 0,1 с; 1 с; 10 с.

6. Номинальное значение частоты следования импульсов на выходе ГОЧ  $f_0 = 10$  МГц. Предельное значение составляющей относительной погрешности частотомера, обусловленной неточностью и нестабильностью этой частоты, равняется 0,0005 %.

Требуется измерить период  $T_x = 200$  мкс с относительной погрешностью, предельное значение которой не превышает 0,005 %. Выберите минимально необходимое для этого значение множителя периода из ряда: 1; 10; 100; 1000; 10000.

7. С помощью цифрового частотомера ЧЗ-75, используемого в лабораторной работе № 13, было получено значение частоты сигнала  $f$ , равное 2621,5 Гц. Измерение частоты проводилось таким образом, чтобы обеспечить наименьшую погрешность. В силу этого, на приборе задавались соответствующие параметры (время счета  $T_{СЧ}$ ). Какое значение времени счета было выставлено на приборе при проведении измерения частоты? Время счета для указанного частотомера выбирается из ряда возможных значений: 100, 101, 102, 103, 104 мс. Для выбранного значения времени счета вычислить погрешность измерения частоты и записать конечный результат с учетом данной погрешности.

8. С помощью цифрового частотомера ЧЗ-75, используемого в лабораторной работе № 13, было получено значение периода сигнала  $T$ , равное 169,7912 мкс. Измерение периода проводилось таким образом, чтобы обеспечить наименьшую погрешность. В силу этого, на приборе задавались соответствующие параметры (число усредняемых периодов  $n$ ). Какое значение числа усредняемых периодов было выставлено на приборе при проведении измерения периода? Число усредняемых периодов для указанного частотомера выбирается из ряда возможных значений: 100, 101, 102, 103, 104. Для выбранного значения числа усредняемых периодов вычислить погрешность измерения периода и записать конечный результат с учетом данной погрешности.

9. Определить, а затем и выбрать из числа возможных для используемого в данной лабораторной работе частотомера, минимально необходимое время счета  $T_{СЧ}$ . Измеренная частота сигнала:  $f = 23591,70$  Гц. Погрешность измерения частоты  $\delta f$  не превышает 0,02 %.

10. Определить, а затем и выбрать из числа

	<p>возможных для используемого в данной лабораторной работе частотомера, минимально необходимое число усредняемых периодов <math>n</math>. Измеренный период сигнала: <math>T = 43,180</math> мкс. Погрешность измерения периода <math>\delta T</math> не превышает 0,1 %.</p> <p>11. Определить какое измерение даст более точный результат (прямое или косвенное) для измеренного значения частоты <math>f = 59,178</math> кГц. Предполагается, что измерение проводится на используемом в данной лабораторной работе частотомере.</p>
--	--

**Описание шкалы оценивания:**

*Оценка: 5*

*Нижний порог выполнения задания в процентах: 90*

*Описание характеристики выполнения знания: Оценка "отлично" выставляется если задание выполнено в полном объеме или выполнено преимущественно верно*

*Оценка: 4*

*Нижний порог выполнения задания в процентах: 75*

*Описание характеристики выполнения знания: Оценка "хорошо" выставляется если большинство вопросов раскрыто. выбрано верное направление для решения задач*

*Оценка: 3*

*Нижний порог выполнения задания в процентах: 50*

*Описание характеристики выполнения знания: Оценка "удовлетворительно" выставляется если задание преимущественно выполнено*

**КМ-9. Контрольное задание 5**

**Формы реализации:** Проверка задания

**Тип контрольного мероприятия:** Контрольная работа

**Вес контрольного мероприятия в БРС:** 10

**Процедура проведения контрольного мероприятия:** Контрольное мероприятие предназначено для оценки достижения обучающимися части запланированных результатов обучения по дисциплине и этапа формирования запланированной компетенции. Проверка выполняется в течении 5 дней с момента сдачи работы студентом.

**Краткое содержание задания:**

Контрольное мероприятие направлено на оценку освоения компетенций по вопросам, связанным с темой “Основные понятия теоретической метрологии”.

Индивидуальное задание состоит из двух вопросов на знания и одного вопроса на умения.

**Контрольные вопросы/задания:**

<p>Уметь: оценивать погрешности результатов измерений</p>	<p>1.Случайная погрешность измерения напряжения распределена по закону равномерной плотности и имеет математическое ожидание, равное нулю. Вероятность того, что значение погрешности превысит 1,8 мкВ, равна 0,2. Определите дисперсию погрешности.</p> <p>2.Случайная погрешность измерения напряжения распределена по закону равномерной плотности.</p>
---	--

	<p>Значения математического ожидания и дисперсии погрешности равны соответственно 9 мВ и 27 мВ<sup>2</sup>.</p> <p>Определите вероятность того, что погрешность не превысит по модулю 6 мВ.</p> <p>3.Случайная погрешность измерения напряжения распределена по закону равномерной плотности. Известны вероятности того, что значение погрешности не превысит 200 и 300 мкВ. Они соответственно равны 0,25 и 0,5.</p> <p>Определите дисперсию погрешности.</p> <p>4.Случайная погрешность измерения напряжения распределена по закону равномерной плотности. Вероятность того, что значение погрешности не превысит 100 мкВ, равна 0,1. Вероятность того, что значение погрешности превысит 500 мкВ, тоже равна 0,1.</p> <p>Определите математическое ожидание погрешности.</p> <p>5.Случайная погрешность измерения напряжения распределена по закону равномерной плотности. Известны значения плотности вероятности и математического ожидания: соответственно 2мВ-1 и -100 мкВ.</p> <p>Определите вероятность того, что значение погрешности по модулю превысит 100 мкВ.</p> <p>6.Цифровым омметром класса точности 0,02/0,01 с диапазоном измерений (0...200) Ом в условиях, отличающихся от нормальных только температурой, значение которой составляет 28 оС, измеряется сопротивление объекта, соединенного с прибором двухпроводной линией связи. Сопротивление каждого из проводов не превышает 0,05 Ом. Измеренное значение составляет 150,00 Ом. Представьте результат измерения с указанием погрешности для доверительной вероятности, равной 0,99.</p> <p>7.Амперметром класса точности 2,5 с диапазоном измерений (0...300) А, со шкалой, содержащей 30 делений, и входным сопротивлением, равным 0,01 Ом при температуре 25 оС измеряется ток источника, имеющего выходное сопротивление не менее 0,25 Ом. С округлением до 1дел. по шкале сделан отсчет: 25 дел. Нормальная область значений температуры амперметра — (20 ± 5) оС. Представьте результат измерения с указанием погрешности для доверительной вероятности, равной 0,9.</p>
--	---

**Описание шкалы оценивания:**

*Оценка: 5*

*Нижний порог выполнения задания в процентах: 90*

*Описание характеристики выполнения знания: Оценка "отлично" выставляется если задание выполнено в полном объеме или выполнено преимущественно верно*

*Оценка: 4*

*Нижний порог выполнения задания в процентах: 75*

*Описание характеристики выполнения знания: Оценка "хорошо" выставляется если большинство вопросов раскрыто. выбрано верное направление для решения задач*

*Оценка: 3*

*Нижний порог выполнения задания в процентах: 50*

*Описание характеристики выполнения знания: Оценка "удовлетворительно" выставляется если задание преимущественно выполнено*



# СОДЕРЖАНИЕ ОЦЕНОЧНЫХ СРЕДСТВ ПРОМЕЖУТОЧНОЙ АТТЕСТАЦИИ

## 5 семестр

**Форма промежуточной аттестации:** Зачет с оценкой

### Пример билета

Билета нет.

### Процедура проведения

Оценка определяется по результатам успеваемости студента в течение семестра в соответствии с Положением о балльно-рейтинговой системе для студентов НИУ «МЭИ» на основании семестровой составляющей.

### *1. Перечень компетенций/индикаторов и контрольных вопросов проверки результатов освоения дисциплины*

**1. Компетенция/Индикатор:** ИД-1<sub>ОПК-6</sub> Выбирает средства измерения, проводит измерения электрических и неэлектрических величин, обрабатывает результаты измерений и оценивает их погрешность

### Вопросы, задания

1. Что такое абсолютная погрешность?
2. Что такое относительная погрешность?
3. Что такое приведенная погрешность?
4. Чем различаются диапазон показаний и диапазон измерений?
5. Что такое нормирующее значение?
6. Определение основной погрешности.
7. Определение дополнительной погрешности.
8. Что такое нормальные условия?
9. Что такое рабочие условия?
10. Определение класса точности средств измерений.
11. Какие технические средства относятся к средствам измерений?
12. Какие выводы делаются после проведения поверки измерений?
13. Как должны соотноситься показатели точности эталонного и поверяемого средств измерений?
14. Каковы правила округления значения погрешностей?
15. Что такое единство измерений?
16. Имеем два вольтметра:
  1. Кл.т. 1,0; диапазон показаний 0-30В;
  2. Кл.т. 0,5; диапазон показаний 0-150В.

Измеряемый сигнал примерно 10В.

Какой вольтметр проведет более точные измерения?

17. Найти предельно-допустимые погрешности для измерительного прибора

Класс точности	Диапазон показаний	Показание	Предельно-допустимое значение основной абсолютной погрешности	Предельно-допустимое значение основной относительной погрешности
0,1	20В	10В		
1,0 по относит. погреш.	10В	5В		
0,2/0,1	100В	50В		

18. Вольтметром класса точности **A** с диапазоном показаний **B** и входным сопротивлением **C** проводится измерение напряжения. Сопротивление источника сигнала лежит в диапазоне от 0 до **D**. Температура воздуха может быть от +20°C до **E** °C. Температурная погрешность вольтметра равна половине основной на каждые 10°C. Показание вольтметра равно **F**.  
Представить результат измерения с вероятностью  $P=1$ .

Исходные данные в задании:

A	B	C	D	E	F
1,5	15В	50 кОм	5 кОм	+30град	10В

19. Вольтметром класса точности **A** с диапазоном показаний **B** и входным сопротивлением **C** проводится измерение напряжения. Сопротивление источника сигнала лежит в диапазоне от 0 до **D**. Температура воздуха может быть от +20°C до **E** °C. Температурная погрешность вольтметра равна половине основной на каждые 10°C. Показание вольтметра равно **F**.  
Представить результат измерения с вероятностью  $P=1$ .

Исходные данные в задании:

A	B	C	D	E	F
0,2	15В	20кОм	1кОм	+40град	10В

20. Вольтметром класса точности **A** с диапазоном показаний **B** и входным сопротивлением **C** проводится измерение напряжения. Сопротивление источника сигнала лежит в диапазоне от 0 до **D**. Температура воздуха может быть от +20°C до **E** °C. Температурная погрешность вольтметра равна половине основной на каждые 10°C. Показание вольтметра равно **F**.  
Представить результат измерения с вероятностью  $P=1$ .

Исходные данные в задании:

A	B	C	D	E	F
1,5	150В	50 кОм	1 кОм	+15град	100В

21. Что такое прямое измерение?  
 22. Что такое косвенное измерение?  
 23. Нужно ли проводить расчет результата при прямом измерении?  
 24. Нужно ли проводить расчет результата при косвенном измерении?

измерение  $P$  по  $P=U^2/R$

25. Дано:  $V: U_k=300 \text{ В}; 0,1/0,05; U_x=100 \text{ В};$   
 $R: R_k=100 \text{ кОм}; 0,05/0,02; R_x=20 \text{ кОм};$   
 Найти:  $P_{\text{изм}}; \Delta_{\text{п.о}}; \delta_{\text{п.о}}$

2. Задача: измерение  $P$  по  $P=I^2R$

26. Дано:  $A: I_k=2 \text{ А}; 1,5; I_x=2 \text{ А};$   
 $R: R_k=1000 \text{ Ом}; 0,2; R_x=500 \text{ Ом};$   
 Найти:  $P_{\text{изм}}; \Delta_{\text{п.о}}; \delta_{\text{п.о}}$

5. Задача: измерение  $R_x$  по  $R_x=R_1 \parallel R_2$

27. Дано:  $R: R_k=10 \text{ кОм}; \delta=0,2/0,1; R_1=5 \text{ кОм};$   
 $R: R_k=1 \text{ кОм}; \gamma=0,2; R_2=0,5 \text{ кОм};$   
 Найти:  $R_{\text{изм}}; \Delta_{\text{п.о}}; \delta_{\text{п.о}}$

6. Задача: измерение  $\cos(\varphi)$  по  $\cos(\varphi) = P/UI$

Дано:  $V: U_k=10 \text{ В}; 0,5/0,2; U_X=5 \text{ В};$   
 $A: I_k=100 \text{ мА}; 1,0/0,5; I_X=25 \text{ мА};$   
 $P: P_k=250 \text{ мВт}; 0,5/0,1; P_X=75 \text{ мВт};$   
 Найти:  $\cos(\varphi)_{\text{изм}}; \Delta_{\text{п.о}}; \delta_{\text{п.о}}$

28.

29. Как повышается точность в цифровых измерительных приборах с микропроцессорами?

30. Структурная схема цифровых частотомеров.

31. На входе вертикального отклонения Y ЭЛО действует синусоидальное напряжение. На входе горизонтального отклонения ЭЛО действует напряжение, представленное в задании. Генератор развертки ЭЛО выключен. Найти изображение на экране ЭЛО.

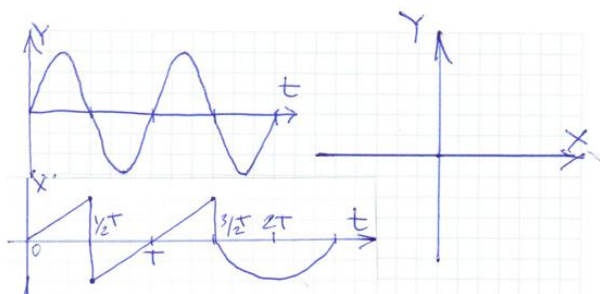

32. На входе вертикального отклонения Y ЭЛО действует синусоидальное напряжение. На входе горизонтального отклонения ЭЛО действует напряжение, представленное в задании. Генератор развертки ЭЛО выключен. Найти изображение на экране ЭЛО.

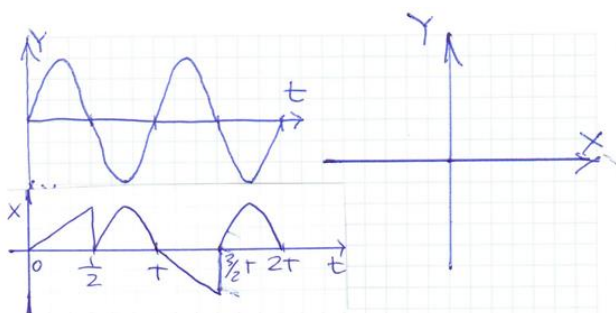

33. Проводим при нормальных условиях поверку цифрового вольтметра класса точности **2,5/1,5**. Результаты испытаний цифрового вольтметра в контрольных точках диапазона измерений приведены в таблице.

Принять решение о годности прибора к дальней эксплуатации – **Годен/Не годен**

<b>Контрольные точки диапазона измерений, В</b>	<b>0,000</b>	<b>5,000</b>	<b>10,000</b>	<b>15,000</b>	<b>20,000</b>
<b>Действительное значение измеряемой величины, В</b>	<b>0,171</b>	<b>5,283</b>	<b>9,739</b>	<b>14,781</b>	<b>19,689</b>
<b>Абсолютные погрешности, В</b>					

34. Источники погрешностей цифровых частотомеров.

35. АЦП кодо-импульсные, структурная схема, точность, быстродействие.

36. Имеем магнитоэлектрический измерительный механизм с током полного отклонения **Иполн. откл.**, номинальным сопротивлением обмотки рамки **Ррамки**, предельным отклонением сопротивления обмотки рамки от номинального значения **до,п, Ррамки**. Рассчитать значение добавочного сопротивления **Рдобав** для получения вольтметра с диапазоном показаний **0-Унорм**. Предельное отклонение значения добавочного сопротивления от номинального значения **до, добав.**

Найти предельное значение основной погрешности вольтметра **до,п**, вызванной отклонениями сопротивлений **Ррамки** и **Рдобав** от номинальных значений.

Результаты внести в таблицу.

<b>Иполн. откл.</b>	<b>Rрамки</b>	<b>до,п, Rрамки</b>	<b>0-Унорм</b>	<b>Rдобав</b>	<b>до, добав</b>	<b>до,п</b>
<b>0,1 мА</b>	<b>1кОм</b>	<b>5,0%</b>	<b>10В</b>		<b>0,05%</b>	

37.Имеем магнитоэлектрический измерительный механизм с током полного отклонения **Иполн. откл.** , номинальным сопротивлением обмотки рамки **Rрамки**, предельным отклонением сопротивления обмотки рамки от номинального значения **до,п, Rрамки** . Рассчитать значение шунтирующего сопротивления **Rшунта** для получения амперметра с диапазоном показаний **0-Инорм**. Предельное отклонение значения шунтирующего сопротивления от номинального значения **до, шунта**.

Найти предельное значение основной погрешности амперметра **до,п**, вызванной отклонениями сопротивлений **Rрамки** и **Rшунта** от номинальных значений  
Результаты внести в таблицу.

<b>Иполн. откл.</b>	<b>Rрамки</b>	<b>до,п, Rрамки</b>	<b>0- Инорм</b>	<b>Rшунта</b>	<b>до, шунта</b>	<b>до,п</b>
<b>1мА</b>	<b>1кОм</b>	<b>0,05%</b>	<b>10А</b>		<b>0,05%</b>	

38.Усилитель с последовательной отрицательной обратной связью по напряжению с коэффициентом усиления  $K_y = K/(1+K\beta)$ , где **K**- номинальный коэффициент усиления собственно усилителя, **β** – номинальный коэффициент передачи звена обратной связи. Предельные относительные значения отклонений от номинальных значений **K** и **β**: **δK,п** и **δβ,п** указаны в таблице. Найти номинальное значение **Ky** и предельное отклонение **Ky** от номинального значения **δKy,п**, вызванное отклонениями от номинальных значений **K** и **β**.

Результаты внести в таблицу.

<b>K</b>	<b>β</b>	<b>δK,п</b>	<b>δβ,п</b>	<b>Ky</b>	<b>δKy,п</b>
<b>10 000</b>	0,0001	<b>+/- 1%</b>	<b>+/-0,1%</b>		

39.Источники погрешностей результатов измерений аналоговых осциллографов.

40.Источники погрешностей результатов измерений цифровых осциллографов.

41.Как проводится калибровка амплитуды и длительности в осциллографах?

42.АЦП с двухтактным интегрированием, структурная схема, точность, быстродействие.

43.Как проводится измерение мгновенных значений и длительности исследуемого сигнала?

44.Класс точности цифровых измерительных приборов?

45.Погрешность дискретности измерительных приборов.

46.Методы аналого-цифрового преобразования (АЦП).

47.АЦП время-импульсные, структурная схема, точность, быстродействие.

48.АЦП частотно-импульсные, структурная схема, точность, быстродействие.

49.АЦП кодо-импульсные, структурная схема, точность, быстродействие.

50.Генератор развертки в аналоговых осциллографах, назначение, свойства, источники погрешностей.

51. Чем систематическая погрешность результата измерения отличается от случайной?

52.Что такое доверительный интервал и доверительная вероятность?

53.Приведите примеры систематических и случайных погрешностей?

54.Примеры законов распределения случайных погрешностей: закон равномерной плотности, нормальный закон .

55.Как можно суммировать независимые случайные величины?

56.Какой вывод делает центральная предельная теорема теории вероятностей?

## Материалы для проверки остаточных знаний

1. Абсолютная погрешность в классической метрологии определяется или обозначается как:

Ответы:

А)  $X - X_{и}$  Б)  $X_{и} - X_{в}$  В)  $\approx (X - X_{д})$

Верный ответ: А, В

2. Абсолютная погрешность в классической метрологии обозначается как:

Ответы:

А)  $\approx (X - X_{д})$  Б)  $\Delta$  В)  $\delta$

Верный ответ: А, Б

3. Относительная погрешность в классической метрологии обозначается как

Ответы:

А)  $\approx (X - X_{и})$  Б)  $100 \cdot \Delta / X$  (%) В)  $|X_{и} - X|$

Верный ответ: Б

4. Приведенная погрешность обозначается как:

Ответы:

А)  $\gamma$  Б)  $X_{и} - X_{в}$  В)  $100 \cdot \Delta / X_{н}$  (%)

Верный ответ: А, В

5. Запишите результат  $47,11 \cdot 10^{-9}$  В с использованием дольных или кратных единиц.

Ответы:

А) 47,11 нВ Б) 47,11 мВ В) 47,11 нВ

Верный ответ: А

6. Запишите результат с использованием кратных или дольных единиц:  $9,15 \cdot 10^6$  Ом

Ответы:

А) 9,15 кОм Б) 9,15 МОм В) 9,15 мОм

Верный ответ: Б

7. К электрическим физическим величинам относятся:

Ответы:

А) ток Б) индуктивность В) давление

Верный ответ: А, Б

8. Выберите НЕВЕРНУЮ запись ответа.

Ответы:

А)  $I = (20,00 \pm 0,015) \text{ мА}; P = 1$  Б)  $C = (73,4 \pm 3,7) \text{ пФ}; P = 1$  В)  $L = (5,79 \pm 0,125) \text{ мкГн}; P = 1$

Верный ответ: В

9. Выберите ВЕРНУЮ запись ответа.

Ответы:

А)  $\theta = (57,8 \pm 1,34)^\circ \text{С}; P = 1$  Б)  $U = (11,75 \pm 0,29) \text{ В}$  В)  $R = (1174 \pm 10,15) \text{ кОм}; P = 1$

Верный ответ: А

10. Относительная погрешность обозначается как:

Ответы:

А)  $\delta$  Б)  $X_{и} - X_{в}$  В)  $\delta \approx 100 \cdot \Delta / X$  (%)

Верный ответ: А, В

11. Погрешность результата измерения может содержать следующие составляющие:

Ответы:

А) основную Б) случайную В) объективную

Верный ответ: А, Б

12. Какие погрешности следует учесть при использовании мультиметров в режиме измерения напряжения на постоянном токе?

Ответы:

А) инструментальную Б) округления В) частотную

Верный ответ: А, Б

13. Класс точности показывает:

Ответы:

- А) Предельно-допустимую приведенную погрешность
- Б) Максимально возможную погрешность взаимодействия
- В) Предельно-допустимую методическую погрешность

Верный ответ: А

14. Основная погрешность- это погрешность при:

Ответы:

- А) Нормальных условиях
- Б) Рабочих условиях
- В) Условиях хранения

Верный ответ: А

15. Дополнительная погрешность – имеет место при:

Ответы:

- А) Нормальных условиях
- Б) Рабочих условиях
- В) Условиях хранения

Верный ответ: Б

16. Что может вызвать дополнительную погрешность при измерении напряжения

Ответы:

- А) Температура
- Б) Состояние здоровья экспериментатора
- В) Неправильное подключение вольтметра к источнику измерения

Верный ответ: А

17. Прямые измерения:

Ответы:

- А) Экспериментатор расположен прямо перед отсчетным устройством средства измерений
- Б) Результат получается непосредственно из опытных данных
- В) Погрешность прямых измерений прямо-пропорциональна измеряемой величине

Верный ответ: Б

18. Косвенные измерения:

Ответы:

- А) Экспериментатор расположен неудобно относительно отсчетного устройства средства измерений и вынужден пользоваться вспомогательными средствами, чтобы отсчитать результат
- Б) Результат находится на основании известной зависимости между результатами прямых измерений и искомой величиной
- В) Результат измерения обязательно сравнивается с результатом более точного средства измерений

Верный ответ: Б

19. Единство измерений это:

Ответы:

- А) все измерения проводят одним и тем же прибором;
- Б) измерения проводят в одном месте;
- В) результаты измерений выражены в произвольных единицах физических величин;
- Г) результаты измерений выражены в узаконенных единицах измерений;
- Д) погрешности измерений указаны обязательно в абсолютной форме.

Верный ответ: Г

20. К какому виду измерений можно отнести измерение вольтметром напряжения:

Ответы:

- А) прямое;
- Б) косвенное;

- В) совокупное;  
Г) совместное;  
Верный ответ: А

## ***II. Описание шкалы оценивания***

*Оценка: 5*

*Нижний порог выполнения задания в процентах: 90*

*Описание характеристики выполнения знания:* Работа выполнена в рамках "продвинутого" уровня. Ответы даны верно, четко сформулированные особенности практических решений

*Оценка: 4*

*Нижний порог выполнения задания в процентах: 75*

*Описание характеристики выполнения знания:* Работа выполнена в рамках "базового" уровня. Большинство ответов даны верно. В части материала есть незначительные недостатки

*Оценка: 3*

*Нижний порог выполнения задания в процентах: 50*

*Описание характеристики выполнения знания:* Работа выполнена в рамках "порогового" уровня. Основная часть задания выполнена верно.

## ***III. Правила выставления итоговой оценки по курсу***

Оценка определяется по результатам успеваемости студента в течение семестра в соответствии с Положением о балльно-рейтинговой системе для студентов НИУ «МЭИ» на основании семестровой составляющей.